

XXL Feuerschutz-Wertschutzschrank VDS- zertifiziertes Kombiprodukt mit VDS Klasse 1



PaperProtect
XL-I



Foto zeigt Größe 2 H/B/T 2033/1766/560,
doppelflügelig inkl. Mitteltrennwand



inkl. **120 Minuten** Feuerschutz für
Papierdokumente. Durch Brandprüfung
nach EN 1047-1 Güteklasse S 120 P.

**Zertifiziert und güteüber-
wacht durch VdS Köln**

Ausstattung:

- Korpus und Tür mehrwandig.
- Tür mehrwandig 132mm stark.
- Mit **allseitiger** Bolzenverriegelung
- Durch außenliegende Scharniere ergibt sich ein Türöffnungswinkel von 180°
- Das eingesetzte Verschluss und Riegelsystem schützt massiv gegen Einbruchsangriffe
- Serienmäßige Verankerung am Boden ist vorbereitet.

Die Verriegelung erfolgt serienmäßig über ein DB-
● Schloss der Schlossklasse I. (inkl. zwei Schlüsseln).

- Beschläge u. Scharniere 60mm vorstehend

Lackierung: RAL 7035 grau

Sicherheitsstufe / VDS Zertifizierung:

nach Euro VdS 2450 EN/1143-1 Klasse I und EN 1047-1 S 120 P Feuer- und Sturzttest bei TU (Techn. Universität) Braunschweig und Klasse I nach Euro-Norm PN-EN 1143-1:2006, Zertifikat-Nr. P41/117/13/2007 (2517), geprüft und zertifiziert von IMP

Versicherungsschutz:

priv. Bis € 65.000,-/ gewerblich bis € 20.000 (bei fachgerechter Montage gemäß Bedienungsanleitung). Unverbindliche Richtwerte, sprechen Sie mit Ihrer Versicherung.

Feuerschutz:

Durch Brandprüfung nach EN 1047-1 Güteklasse S 120 P.

Zertifiziert und güteüberwacht durch VdS Köln.

Produktdaten

PaperProtect XL-I

Modell / Größe	Außenmaße (mm) inkl. Sockel			Innenmaße (mm)			Türdurchgangs-maße (mm)		Fachboden Anzahl	Ordner Anzahl	Volumen Liter	Gewicht Kg
	Höhe	Breite	Tiefe	Höhe	Breite	Tiefe	Höhe	Breite				
PaperProtect XL-I 1	1800	1766	560	1505	1609	358	1453	1519	8	80	834	1310
2 flügelige Ausführung inkl. Trennwand zur Schrank- bzw. Fachbodenstabilisierung												
PaperProtect XL-I 2	2033	1766	560	1738	1609	358	1686	1519	8	94	959	1460
2 flügelige Ausführung inkl. Trennwand zur Schrank- bzw. Fachbodenstabilisierung												

Weitere Schlossoptionen:

mech. Zahlenkombinationsschloss,

1 Mio Verstellmöglichkeiten, anstatt DB-Schloss



Elektronischschloss, 1 Master, 9/99 Benutzer

inkl. mechanischer **Revision** über DB-Schlüssel



Elektronischschloss, Kaba Mauer Code Combi B mit

mechanischer **Revision** über Doppelbartschlüssel



Optionale Inneneinrichtung

- 46025 Fachboden auf Teleskopschienen gegen Mehrpreis
- 46027 Hängeregistratur auf Teleskopschienen gegen Mehrpreis
- 46033 Disketteneinsatz S 60 Dis, AM : H 678 x B 550 x T 347, IM : H 449 x B 345 x T 144, 21 Ltr. ca. 100 CD-R , gegen Mehrpreis
- 46035 Fachböden für Hängeregister , links und rechts einhängbar , gegen Mehrpreis
- 46036 Innentresor, H 240 mm mit Zyl.-Schloss links oder rechts von Mitteltrennwand (unbedingt bei Best. angeben !)
- 46037 Innentresor, H 415 mm mit Zyl.-Schloss links oder rechts von Mitteltrennwand (unbedingt bei Best. angeben !)
- 46042 Aufpreis für zusätzlichen Fachboden
- 46043 individuell einrichtbare Schublade auf Teleskopschienen (Höhe: Front 100mm,Seiten- und Rückwand 80mm)



Art.-Nr. 46027



Größe 2 inkl. Sonderausstattung:
ausziehbare Böden, Disketten-
Einsatz und Hängeregister

Grundausstattung: DB-Schloss VdS-Klasse 1 mit 2 Schlüsseln (Länge 120mm), Hängegri metall 60mm vorstehend, mit Riegelwerk, Türöffnungswinkel 180°, 1 Bohrung im Boden (Schrank muss verankert werden), Lackierung RAL 7035



PaperProtect XL-I mit S 120 P / VDS 1

FARBE Außenmaße ca.: HxBxT [mm]

FARBE Innenmaße ca.: HxBxT [mm]

FARBE Lichte Türdurchgangsmaße ca.: HxBxT [mm]

Größenaufstellung mit detaillierten Angaben

Größe	Außenhöhe A	Außenbreite B	Außen-tiefe C	Innenhöhe D	Innenbreite E	Innen-tiefe hinter Feuer-falz bis Rückwand F	lichte Tür-durchgangs-Höhe in mm G	lichte Tür-durchgangs-Breite in mm H	lichte Innen-tiefe von TV-Blech bis Rückwand in mm I	Außen-tiefe Korpus + Tür bei 90° in mm J	Freier Abstand bis zur Kopfplatte in mm K	Abstand von Kopfplatte bis zum letzten Raster der Trägerleisten in mm L	benötigte Gesamtbreite bei Türöffnungswinkel für volle Türdurchgangs-breite M	benötigte Gesamtbreite bei Türöffnungswinkel 180° N	Sockel-höhe in mm O	Türverriegelung			
																Bolzen / Zahl			Hinten
																Vorn	Abstand mm	Ober/unten	
1	1800	1766	560	1505	1609	331	1453	1519	358	1399	144	67	2820	3324	100	4	300	je2/2	4
2	2033	1766	560	1738	1609	331	1686	1519	358	1399	347	100	2820	3324	100	4	300	je2/2	4

Belastung (in kN 1kN=100kg)

Art.Nr.	46007	46008
Gewicht	1310 kg	1460 kg
Aufstellungsfläche	1,0 m ²	1,0 m ²
Belastung	13,2 kN/m ²	14,8 kN/m ²

Größe 1

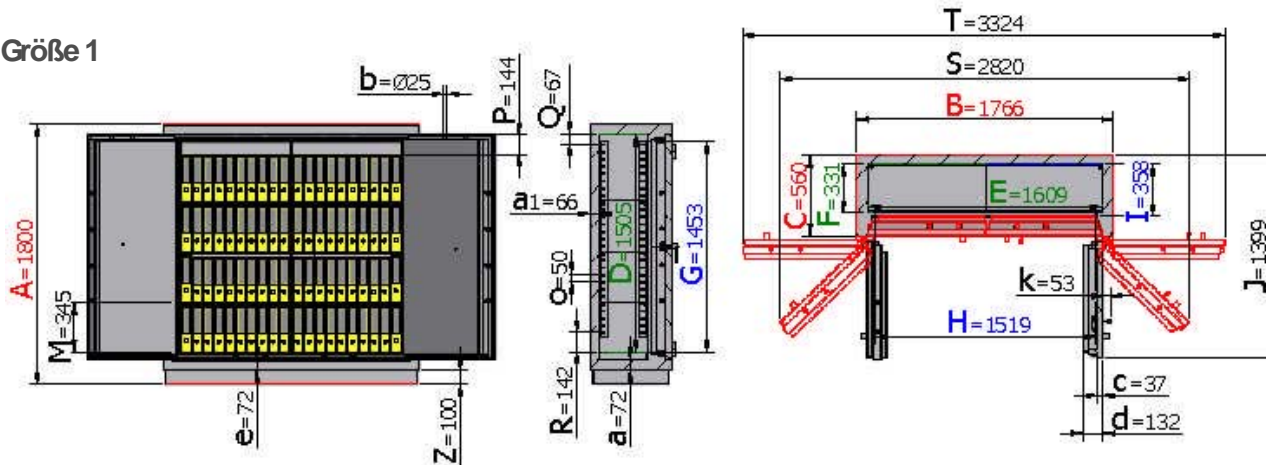

Legende

Wandungsstärke	Rückwandstärke	Bolzendurchmesser	Stärke der Türblattaufkantung	Gesamt-Türstärke	Rahmenstärke	Vorstand des Beschlages bzw. Schlüssels	Rasterabstand der Trägerleiste	Abstand vom Boden bis zum ersten Fachboden in mm	Abstand vom Boden bis zum ersten Raster der Trägerleisten in mm
a	a1	b	c	d	e	k	o	M	R

Gewichts-, Farb- und Maßangaben sind unverbindlich. Irrtum, Gewichts-, Maß- und Farbveränderungen vorbehalten. Geringe Gewichts-, Farb- und Maßabweichungen sind produktionsbedingt. Technische Änderungen vorbehalten. Tresore evtl. kopflastig, bei Inbetriebnahme entsprechende Sorgfalt gem. Einbauanleitung walten lassen.



PaperProtect XL-I mit S 120 P / VDS 1

FARBE Außenmaße ca.: HxBxT [mm]

FARBE Innenmaße ca.: HxBxT [mm]

FARBE Lichte Türdurchgangsmaße ca.: HxBxT [mm]

Ordneranzahl

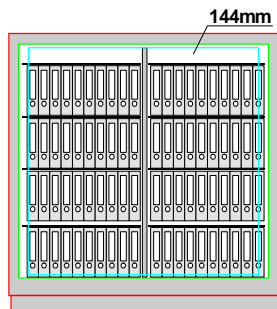
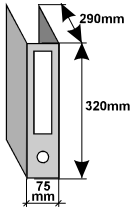

Größe 1
80 Ordner 75mm

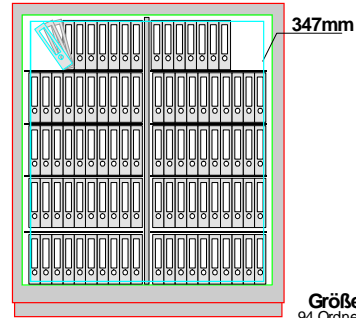

Größe 2
94 Ordner 75mm

Registereinteilung

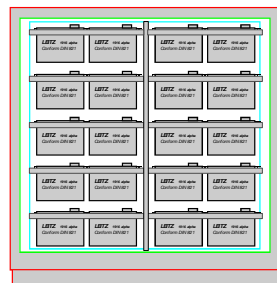
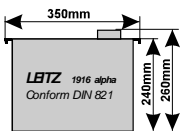

Größe 1
alternativ möglich
5 Hängeregister
untereinander
4 nebeneinander
(auf 10 Rahmen)

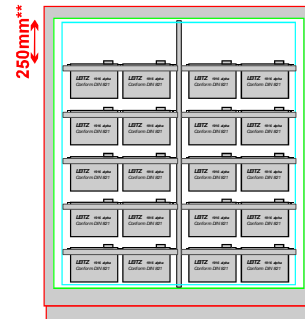

Größe 2
alternativ möglich
5 Hängeregister
untereinander
4 nebeneinander
(auf 10 Rahmen)

** nutzbarer Restraum über bzw. unter der Hängeregistratur

Um die Resthöhe zu nutzen, kann man über bzw. unter der Hängeregistratur einen Fachboden einsetzen. Bitte separat bestellen (siehe Art.-Nr. 46042).