

## 2 Stunden Feuersicherheit für Dokumente



### PaperProtect Pro-I

Feuersicherer, geprüfter Dokumenten-  
und Wertschutzschrank  
geprüfter kombinierter  
Einbruch- und Feuerschutz



Foto zeigt Größe 6 H/B/T 1800/794/560  
inkl. optionaler Sonderausstattung (Disketteneinsatz)

#### Sicherheitsstufe / VDS Zertifizierung:

nach Euro VdS 2450 EN/1143-1 Klasse I und EN 1047-1 S 120 P Feuer-  
und Sturzttest bei TU (Techn. Universität) Braunschweig und Klasse I nach  
Euro Norm PN-EN 1143-1:2006, Zertifikat-Nr. P41/117/12/2007 (2517),  
geprüft und zertifiziert von IMP

#### Versicherungsschutz:

Versicherungsschutz durch definierte Einbruchprüfung nach VdS 2450/EN  
1143-1 Klasse 1, privat bis € 65.000,-; gewerblich bis € 20.000,- (bei fach-  
- und sachgemäßer Verankerung gem. beigefügter Anleitung), Unverbind-  
liche Richtwerte, sprechen Sie mit Ihrer Versicherung

#### Feuerschutz:

Feuerschutz durch Brandprüfung nach EN 1047-1 Güteklasse S 120 P.

Zertifiziert und güteüberwacht durch VdS Köln.

#### Ausstattung:

- Korpus und Tür mehrwandig.
- Tür mehrwandig 132mm stark.
- Mit **allseitiger** Bolzenverriegelung
- Durch außenliegende Scharniere ergibt sich ein Türöffnungswinkel von 180°
- Das eingesetzte Verschluss und Riegelsystem schützt massiv gegen Einbruchsangriffe
- Serienmäßige Verankerung am Boden ist vorbereitet.
- Die Verriegelung erfolgt serienmäßig über ein DB-Schloss der Schlossklasse I. (inkl. zwei Schlüsseln).
- Beschläge u. Scharniere 60mm vorstehend
- Lackierung: RAL 7035 grau

## Produktdaten

## PaperProtect Pro-I

Modell / Größe	Außenmaße (mm)			Innenmaße (mm)			Türdurchgangs- maße		Fachboden Anzahl	Ordner Anzahl	Volumen (L)	Gewicht ca. kg
	Höhe	Breite	Tiefe	Höhe	Breite	Tiefe	Höhe	Breite				
PaperProtect Pro-I 1	489	605	560	273	448	386	252	418	1	3 quer	41	178
PaperProtect Pro-I 2	590	605	560	374	448	386	353	418	1	6	56	198
PaperProtect Pro-I 3	1050	605	560	769	448	367	730	385	2	12	116	335
PaperProtect Pro-I 4	1400	794	560	1109	637	358	1063	557	2	24	238	497
PaperProtect Pro-I 5	1600	794	560	1309	637	358	1263	557	3	24	280	593
PaperProtect Pro-I 6	1800	794	560	1509	637	358	1463	557	3	32	323	728
PaperProtect Pro-I 7	1800	1350	560	1505	1193	358	1453	1103	3	64	599	1025

### Optionale Inneneinrichtung

- 46023 Innentresor, Höhe 240 mm mit Zylinderschloss für Größe: 3 bis 6, gegen Mehrpreis
- 46024 Innentresor, Höhe 415 mm mit Zylinderschloss für Größe: 7, gegen Mehrpreis
- 46025 Fachboden auf Teleskopschienen für Größe: 4, 5 und 6 gegen Mehrpreis
- 46026 Fachboden auf Teleskopschienen für Größe: 7 gegen Mehrpreis
- 46027 Hängeregistratur auf Teleskopschienen, für Größe: 4, 5 und 6 gegen Mehrpreis
- 46028 Hängeregistratur auf Teleskopschienen, für Größe: 7 gegen Mehrpreis
- 46029 Gewichtserhöhung auf 200 kg gg. Mehrpreis für Größe: 1
- 46030 Gewichtserhöhung auf 200 kg gg. Mehrpreis für Größe: 2
- 46031 Gewichtserhöhung auf 300 kg gg. Mehrpreis für Größe: 1
- 46032 Gewichtserhöhung auf 300 kg gg. Mehrpreis für Größe: 2
- 46033 Disketteneinsatz S60Dis, AM: H678xB550xT347, IM: H449xB345xT144, 21 Ltr. ca. 100 CD-R, für Größe: 5 bis 7
- 46035 Fachböden für Hängeregister, links und rechts einhängbar ab Größe: 3, gegen Mehrpreis
- 46042 Aufpreis für zusätzlichen Fachboden
- 46043 individuell einrichtbare Schublade auf Teleskopschienen (Höhe: Front 100mm, Seiten- und Rückwand 80mm)

### Weitere Schlossoptionen:



**mech. Zahlenkombinationsschloss,**  
1 Mio Verstellmöglichkeiten, anstatt DB-Schloss



**Elektronikschloss,** 1 Master, 9 oder 99 Benutzer  
inkl. mechanischer **Revision** über DB-Schlüssel

Grundausstattung: DB-Schloss VdS-Klasse 1 mit 2 Schlüsseln (Länge 120mm), Hängegriff metall 60mm vorstehend, mit Riegelwerk, Türöffnungswinkel 180°, Türanschlag bei eintürigen Modellen rechts (Türanschlag links auf Wunsch ohne Mehrpreis), 2 Bohrungen im Boden (Schrank muss verankert werden), Lackierung RAL 7035



## S 120 P / Grad I

**FARBE:** Außenmaße ca.: HxBxT [mm]

**FARBE:** Innenmaße ca.: HxBxT [mm]

**FARBE:** Lichte Türdurchgangsmaße ca.: HxBxT [mm]

### Größenaufstellung mit detaillierten Angaben

Größe	Außenhöhe	Außenbreite	Außentiefe	Innenhöhe	Innenbreite	Innentiefe hinter Feuerfalz bis Rückwand	lichte Türdurchgangs-Höhe in mm	lichte Türdurchgangs-Breite in mm	lichte Innentiefe von TV-Blech bis Rückwand in mm	Außentiefe Korpus + Tür bei 90° in mm	Freier Abstand bis zur Kopfplatte in mm	Abstand von Kopfplatte bis zum letzten Raster der Trägerleisten in mm	Abstand vom Boden bis zum ersten Raster der Trägerleisten in mm	benötigte Gesamtbreite bei Türöffnungswinkel für volle Türdurchgangsbreite	benötigte Gesamtbreite bei Türöffnungswinkel 180°	Sockelhöhe in mm	Türverriegelung			
																	Vorn	Abstand mm	Oben/ unten	Hinten
	A	B	C	D	E	F	G	H	I	J	P	Q	R	S	T	Z				
1	489	605	560	273	448	359	252	418	386	1099	-	81	92	938	1101	50	1	-	2/2	1
2	590	605	560	374	448	359	353	418	386	1099	-	82	92	938	1101	50	1	-	2/2	1
3	1050	605	560	769	448	340	730	385	367	1066	74	77	142	879	1052	100	2	350	1/1	2
4	1400	794	560	1109	637	331	1063	557	358	1238	94	67	142	1204	1404	100	4	300	2/2	4
5	1600	794	560	1309	637	331	1263	557	358	1238	264	67	142	1204	1404	100	4	300	2/2	4
6	1800	794	560	1509	637	331	1463	557	358	1238	144	67	142	1204	1404	100	4	300	2/2	4
7	1800	1350	560	1505	1193	331	1453	1103	358	1188	140	63	142	2082	2460	100	4	300	je2/2	4

### Belastung (in kN 1kN=100kg)

Art.Nr.	46000	46001	46002	46003	46004	46005	46006
Gewicht	178 kg	198 kg	335 kg	497 kg	593 kg	728 kg	1025 kg
Aufstellungsfläche	0,3 m <sup>2</sup>	0,3 m <sup>2</sup>	0,3 m <sup>2</sup>	0,4 m <sup>2</sup>	0,4 m <sup>2</sup>	0,4 m <sup>2</sup>	0,8 m <sup>2</sup>
Belastung	5,3 kN/m <sup>2</sup>	5,8 kN/m <sup>2</sup>	9,9 kN/m <sup>2</sup>	11,2 kN/m <sup>2</sup>	13,3 kN/m <sup>2</sup>	16,4 kN/m <sup>2</sup>	13,6 kN/m <sup>2</sup>

### Größe 4

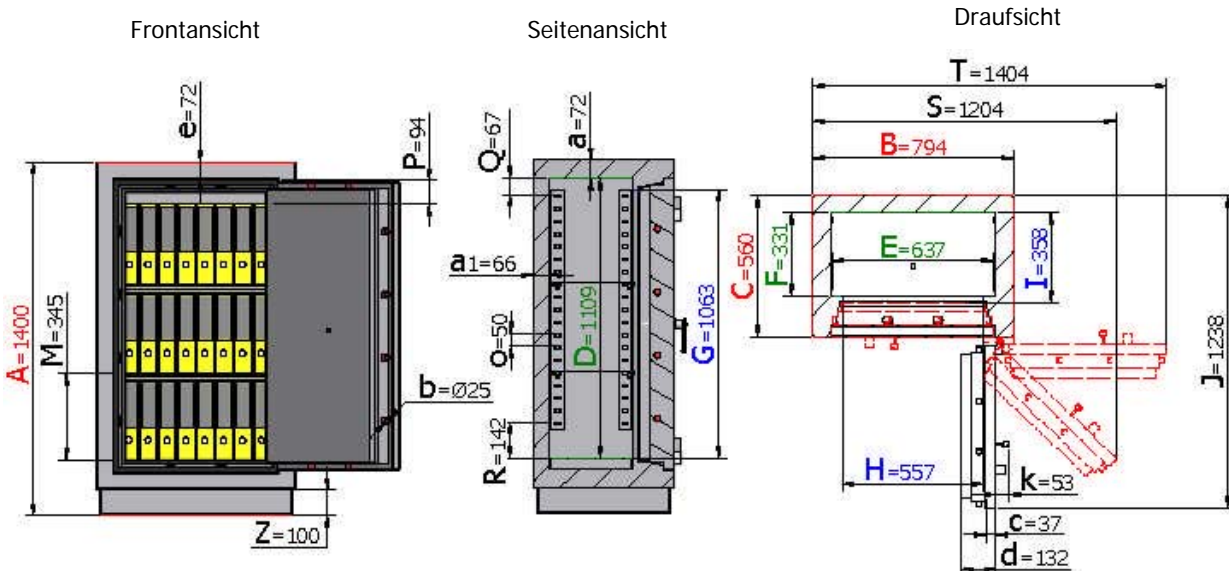

### Legende

Wandungsstärke	Rückwandstärke	Bolzendurchmesser	Stärke der Türblattaufkantung	Gesamt-Türstärke	Rahmenstärke	Vorstand des Beschlages bzw. Schlüssels	Rasterabstand der Trägerleiste	Abstand vom Boden bis zum ersten Fachboden in mm
a	a1	b	c	d	e	k	o	M

Gewichts-, Farb- und Maßangaben sind unverbindlich. Irrtum, Gewichts-, Farb- und Maßabweichungen vorbehalten. Geringe Gewichts-, Farb- und Maßabweichungen sind produktionsbedingt. Technische Änderungen vorbehalten. Tresore evtl. kopplastig, bei Inbetriebnahme entsprechende Sorgfalt gem. Einbauanleitung walten lassen.

**FARBE** Außenmaße ca.: HxBxT [mm]

**FARBE** Innenmaße ca.: HxBxT [mm]

**FARBE** Lichte Türdurchgangsmaße ca.: HxBxT [mm]

## Ordneranzahl

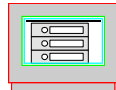
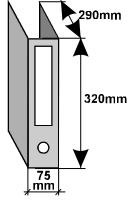

**Größe 1**  
3 Ordner quer  
75mm

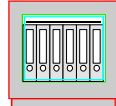

**Größe 2**  
6 Ordner 75mm

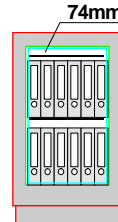

**Größe 3**  
12 Ordner 75mm

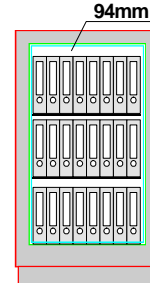

**Größe 4**  
24 Ordner 75mm

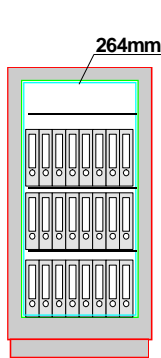

**Größe 5**  
24 Ordner 75mm

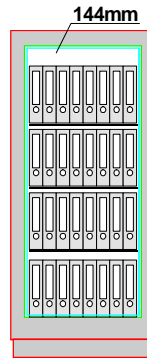

**Größe 6**  
32 Ordner 75mm

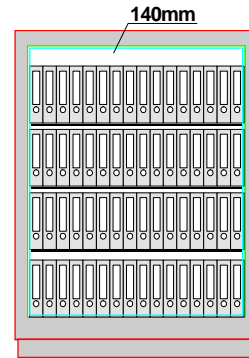

**Größe 7**  
64 Ordner 75mm

## Registereinteilung

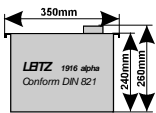

Um die Resthöhe zu nutzen, kann man über bzw. unter der Hängeregistratur einen Fachboden einsetzen. Bitte separat bestellen (Art.-Nr. 46042).

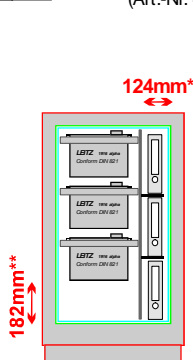

**Größe 4**  
alternativ möglich  
3 Hängeregister  
untereinander

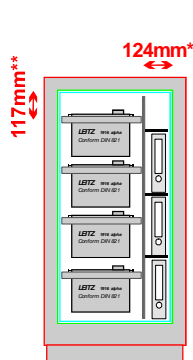

**Größe 5**  
alternativ möglich  
4 Hängeregister  
untereinander

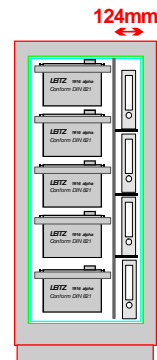

**Größe 6**  
alternativ möglich  
5 Hängeregister  
untereinander

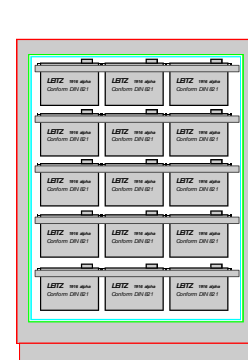

**Größe 7**  
alternativ möglich  
5 Hängeregister  
untereinander  
3 nebeneinander



\*Neben der Einrichtungsmöglichkeit mit Hängeregistratur bieten wir Ihnen selbstverständlich auf Wunsch (wie abgebildet) die Alternative, die Modelle Größe 4 bis Gr. 7 zusätzlich mit einer Trennwand und verstellbaren Fachböden auszustatten (auf Anfrage gegen Mehrpreis).  
\*\*nutzbarer Restraum über bzw. unter der Hängeregistratur