

Feuersicherheit 2 Stunden für Dokumente



Foto zeigt Größe 3 H/B/T 1050/605/560

PaperProtect Pro-B

Feuerschutz-Wertschutzschrank
VDS- zertifiziertes Kombiprodukt

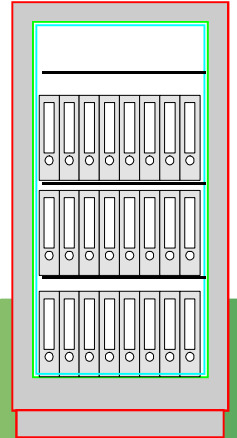

Größe 5
24 Ordner 75mm



Stufe B



Ausstattung:

- Korpus und Tür mehrwandig.
- Tür mehrwandig 132mm stark.
- Mit **allseitiger** Bolzenverriegelung
- Durch außenliegende Scharniere ergibt sich ein Türöffnungswinkel von 180°
- Das eingesetzte Verschluss und Riegelsystem schützt massiv gegen Einbruchsangriffe
- Serienmäßige Verankerung am Boden ist vorbereitet.

- Die Verriegelung erfolgt serienmäßig über ein DB-Schloss der Schlossklasse I. (inkl. zwei Schlüsseln).
- Beschläge u. Scharniere 60mm vorstehend

Lackierung: RAL 7035 grau

Sicherheitsstufe / VDS Zertifizierung:

Sicherheitsstufe B nach VDMA 24992 Ausg. Mai 95 und EN 1047-1 S120P Feuer- und Sturztest bei TU (Technische Universität) Braunschweig und S2 nach Euro-Norm PN-EN 14450:2006, Zertifikat-Nr. P41/115/23/2007 (2515), geprüft und zertifiziert von IMP

Versicherungsschutz:

priv. Bis € 40.000,-/ gewerblich bis € 10.000 (bei fachgerechter Montage gemäß Bedienungsanleitung). Unverbindliche Richtwerte, sprechen Sie mit Ihrer Versicherung. Durch Ausführung nach VDMA 24992 Ausg. Mai 95 Sicherheitsstufe B.

Feuerschutz:

Durch Brandprüfung nach EN 1047-1 Güteklasse S 120 P.

Zertifiziert und güteüberwacht durch VdS Köln.



Weitere Schlossoptionen:

mech. Zahlenkombinationsschloss,
1 Mio Verstellmöglichkeiten, anstatt DB-Schloss



Elektronikschloss, 1 Master, 9/99 Benutzer
inkl. mechanischer **Revision** über DB-Schlüssel

Produktdaten

PaperProtect Pro-B

Modell / Größe	Außenmaße (mm)			Innenmaße (mm)			Türdurchgangs- maße		Fachboden Anzahl	Ordner Anzahl	Volumen (L)	Gewicht ca. kg
	Höhe	Breite	Tiefe	Höhe	Breite	Tiefe	Höhe	Breite				
PaperProtect Pro-B 1	489	605	560	273	448	386	252	418	1	3 quer	41	168
PaperProtect Pro-B 2	590	605	560	374	448	386	353	418	1	6	56	187
PaperProtect Pro-B 3	1050	605	560	769	448	367	730	385	2	12	116	323
PaperProtect Pro-B 4	1400	794	560	1109	637	358	1063	557	2	24	238	483
PaperProtect Pro-B 5	1600	794	560	1309	637	358	1263	557	3	24	280	577
PaperProtect Pro-B 6	1800	794	560	1509	637	358	1463	557	3	32	323	708
PaperProtect Pro-B 7	1800	1350	560	1505	1193	358	1453	1103	3	64	599	955

Optionale Inneneinrichtung

- 45023 Innentresor, Höhe 240 mm mit Zylinderschloss für Größe: 3 bis 6, gegen Mehrpreis
- 45024 Innentresor, Höhe 415 mm mit Zylinderschloss für Größe: 7, gegen Mehrpreis
- 45025 Fachboden auf Teleskopschienen für Größe: 4, 5 und 6 gegen Mehrpreis
- 45026 Fachboden auf Teleskopschienen für Größe: 7 gegen Mehrpreis
- 45027 Hängeregistratur, auf Teleskopschienen für Größe: 4, 5 und 6 gegen Mehrpreis
- 45028 Hängeregistratur auf Teleskopschienen für Größe: 7 gegen Mehrpreis
- 45029 Gewichtserhöhung auf 200 kg Größe: 1 gg. Mehrpreis
- 45030 Gewichtserhöhung auf 200 kg Größe: 2 gg. Mehrpreis
- 45031 Gewichtserhöhung auf 300 kg Größe: 1 gg. Mehrpreis
- 45032 Gewichtserhöhung auf 300 kg Größe: 2 gg. Mehrpreis
- 45033 Disketteneinsatz S 60 Dis, AM:H678xB550xT347, IM:H 449xB345xT144,21 Ltr.ca.100 CD-R, f Größe: 5 bis 7
- 45035 Fachböden für Hängeregister, links und rechts einhängbar ab Größe: 3, gegen Mehrpreis.
- 45042 Aufpreis für zusätzlichen Fachboden
- 45043 individuell einrichtbare Schublade auf Teleskopschienen (Höhe: Front 100mm,Seiten-und Rückwand 80mm)

Weitere Schlossoptionen:



mech. Zahlenkombinationsschloss,
1 Mio Verstellmöglichkeiten, anstatt DB-Schloss



Elektronikschloss, 1 Master, 9/99 Benutzer
inkl. mechanischer **Revision** über DB-Schlüssel

Grundausrüstung: DB-Schloss VdS-Klasse 1 mit 2 Schlüsseln (Länge 120mm), Hängegriff metall 60mm vorstehend, mit Riegelwerk, Türöffnungswinkel 180°, Türanschlag bei eintürigen Modellen rechts (Türanschlag links auf Wunsch ohne Mehrpreis), 2 Bohrungen im Boden (Schrank muss verankert werden), Lackierung RAL 7035

S 120 P / STUFE B



FARBE Außenmaße ca.: HxBxT [mm]

FARBE Innenmaße ca.: HxBxT [mm]

FARBE Lichte Türdurchgangsmaße ca.: HxBxT [mm]

Größenaufstellung mit detaillierten Angaben

Größe	Außenhöhe	Außenbreite	Außentiefe	Innenhöhe	Innenbreite	Innentiefe hinter Feuerfalz bis Rückwand	lichte Türdurchgangshöhe in mm	lichte Türdurchgangsbreite in mm	lichte Innentiefe von TV-Blech bis Rückwand in mm	Außenhöhe Korpus + Tür bei 90° in mm	Freier Abstand bis zur Kopfplatte in mm	Abstand von Kopfplatte bis zum letzten Raster der Trägerleisten in mm	Abstand vom Boden bis zum ersten Raster der Trägerleisten in mm	benötigte Gesamtbreite bei Türöffnungswinkel für volle Türdurchgangsbreite	benötigte Gesamtbreite bei Türöffnungswinkel 180°	Sockelhöhe in mm	Türverriegelung			
																	Bolzen / Zahl			Hinten
	A	B	C	D	E	F	G	H	I	J	P	Q	R	S	T	Z	Vorn	Abstand mm	Obern/ unten	Hinten
1	489	605	560	273	448	359	252	418	386	1099	-	81	92	938	1101	50	1	-	2/2	1
2	590	605	560	374	448	359	353	418	386	1099	-	82	92	938	1101	50	1	-	2/2	1
3	1050	605	560	769	448	340	730	385	367	1066	74	77	142	879	1052	100	2	350	1/1	2
4	1400	794	560	1109	637	331	1063	557	358	1238	94	67	142	1204	1404	100	4	300	2/2	4
5	1600	794	560	1309	637	331	1263	557	358	1238	264	67	142	1204	1404	100	4	300	2/2	4
6	1800	794	560	1509	637	331	1463	557	358	1238	144	67	142	1204	1404	100	4	300	2/2	4
7	1800	1350	560	1505	1193	331	1453	1103	358	1188	140	63	142	2082	2460	100	4	300	je2/2	4

Belastung (in kN 1kN=100kg)

Art. Nr.	45000	45001	45002	45003	45004	45005	45006
Gewicht	168kg	187kg	323kg	483kg	577kg	108kg	995kg
Aufstellfläche	0,3m ²	0,3m ²	0,3m ²	0,4m ²	0,4m ²	0,4m ²	0,8m ²
Belastung	5,0kN/m ²	5,5kN/m ²	9,5kN/m ²	10,9kN/m ²	13,0kN/m ²	2,4kN/m ²	13,2kN/m ²

Größe 4

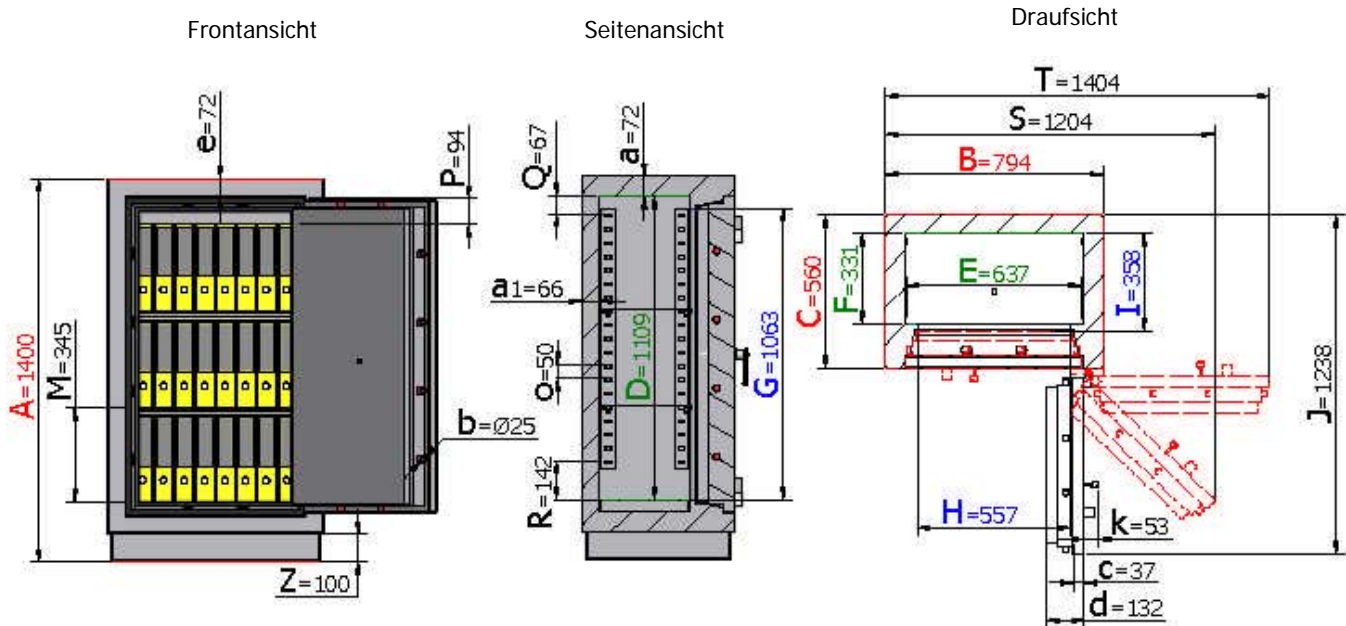

Legende

Wandungsstärke	Rückwandstärke	Bolzendurchmesser	Stärke der Türblattaufkantung	Gesamt-Türstärke	Rahmenstärke	Vorstand des Beschlages bzw. Schlüssels	Rasterabstand der Trägerleiste	Abstand vom Boden bis zum ersten Fachboden in mm
a	a1	b	c	d	e	k	o	M

Gewichts-, Farb- und Maßangaben sind unverbindlich. Irrtum, Gewichts-, Maß- und Farbveränderungen vorbehalten. Geringe Gewichts-, Farb- und Maßabweichungen sind produktionsbedingt. Technische Änderungen vorbehalten. Tresore evtl. kopfplastig, bei Inbetriebnahme entsprechende Sorgfalt gem. Einbauanleitung walten lassen.

FARBE Außenmaße ca.: HxBxT [mm]

FARBE Innenmaße ca.: HxBxT [mm]

FARBE Lichte Türdurchgangsmaße ca.: HxBxT [mm]

Ordneranzahl

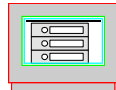
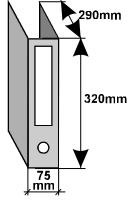

Größe 1
3 Ordner quer
75mm

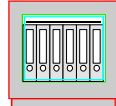

Größe 2
6 Ordner 75mm

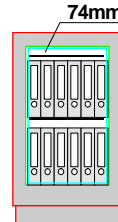

Größe 3
12 Ordner 75mm

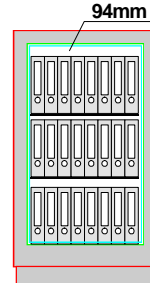

Größe 4
24 Ordner 75mm

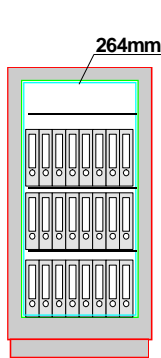

Größe 5
24 Ordner 75mm

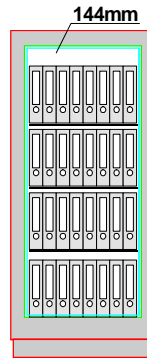

Größe 6
32 Ordner 75mm

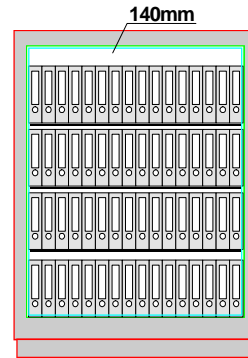

Größe 7
64 Ordner 75mm

Registereinteilung

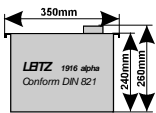

Um die Resthöhe zu nutzen, kann man über bzw. unter der Hängeregistratur einen Fachboden einsetzen. Bitte separat bestellen (Art.-Nr. 45042).

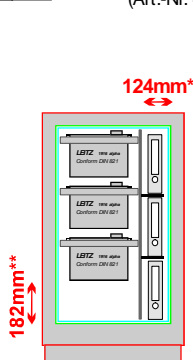

Größe 4
alternativ möglich
3 Hängeregister
untereinander

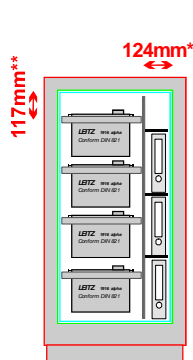

Größe 5
alternativ möglich
4 Hängeregister
untereinander

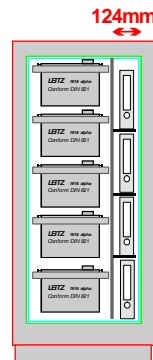

Größe 6
alternativ möglich
5 Hängeregister
untereinander

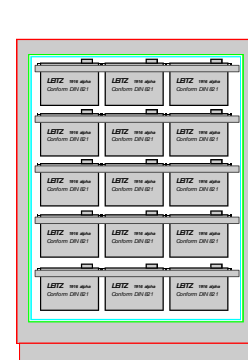

Größe 7
alternativ möglich
5 Hängeregister
untereinander
3 nebeneinander



*Neben der Einrichtungsmöglichkeit mit Hängeregistratur bieten wir Ihnen selbstverständlich auf Wunsch (wie abgebildet) die Alternative, die Modelle Größe 4 bis Gr. 7 zusätzlich mit einer Trennwand und verstellbaren Fachböden auszustatten (auf Anfrage gegen Mehrpreis).
**nutzbarer Restraum über bzw. unter der Hängeregistratur